

GEFA LUWA®-System + Siphon zur Bewässerung und Belüftung von Straßenbäume, inkl. Verlängerungsstück und Filter.

Technische Daten:

Merkmale	Istwert
Material	PVC - U
Basisstandard	KG Rohr DN 110 Drainagerohr DN 80
Höhe [mm]	380
Durchmesser [mm]	KG DN 110 Standard
Empfohlenes Drainagerohr der Bewässerungsebene.	DN 80
Empfohlenes Drainagerohr der Belüftungsebene.	DN 100
Gewicht [kg]	0,9
Farbe	Blau / Gelb

Verwendungszweck

Das LUWA®-System erlaubt es, die Belüftung und Bewässerung über nur einen Einfüllstutzen zu führen, ohne dass Wasser in die Belüftungsrohre gelangen kann. Im Boden werden Wasser und Luft individuell in die gewünschten Bereiche gelenkt. Das Luwa System Siphone füllt sich beim Bewässerungsgang mit Wasser und sorgt so für eine vollständige Unterdrückung des Kamineffektes.

Zudem gilt folgender Haftungsausschluss:

Der Hersteller erklärt einen Haftungsausschluss, insbesondere für jedwede Schäden durch unsachgemäße Handhabung, äußere Einflüsse auf das Produkt, Zweckentfremdung, höhere Gewalt sowie mangelnde Wartung und Kontrolle.





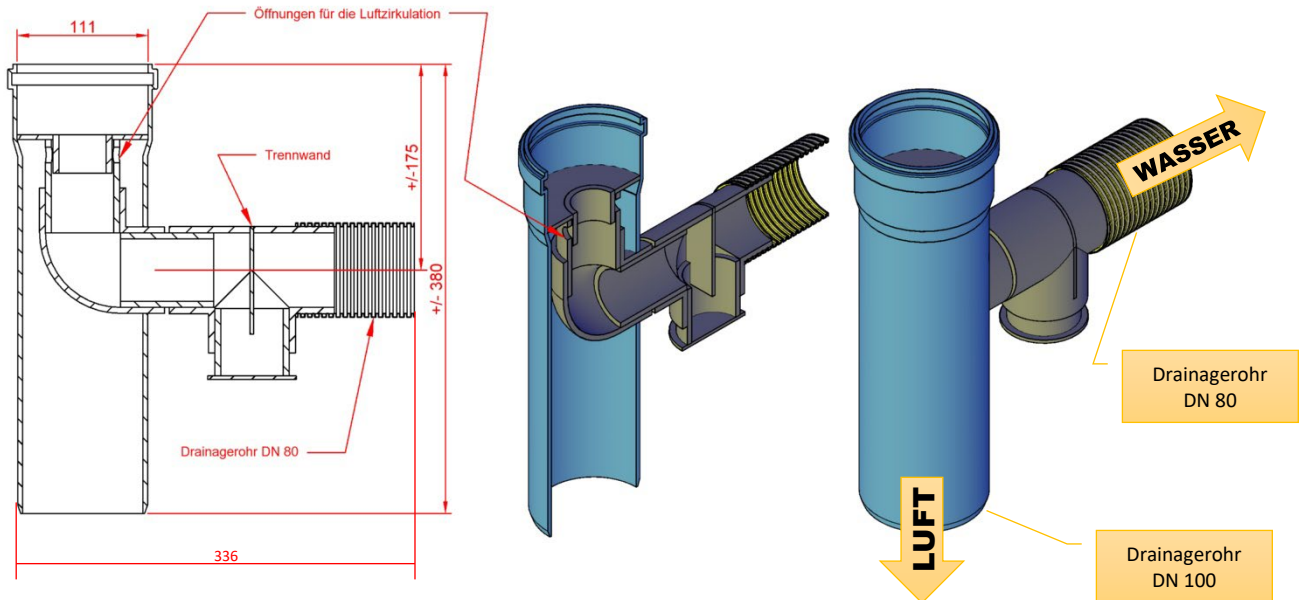

Abmessungen und Querschnitt:

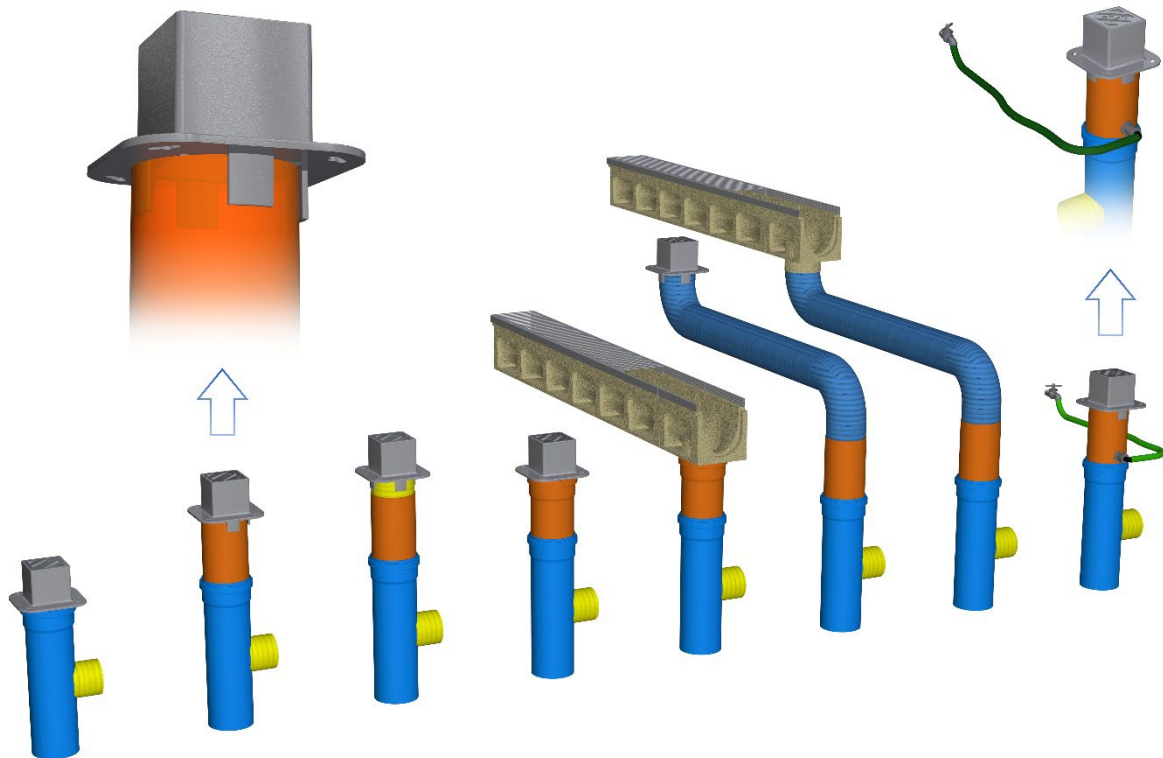

Ausgewählte Optionen zum Anschluss des Schachtes:



Ausgewähltes Zubehör für die Systemkonfiguration mit Kanalgrundrohr (KG) und Drainagerohr kompatibel:

 <p>Drainagerohr – Standard GEFA Art. Nr. 28.1.80.080.000.0 - DN80 GEFA Art. Nr. 28.1.80.100.000.0 - DN100</p>	 <p>Drainagerohr – mit Filterschlauch (Strumpf), verhindert Verschlämmung, 50 m Rolle, Typ AMS 80K, GEFA Art. Nr. 99.1.00.080.080.1 - DN80</p>
 <p>Drainagerohr – kokosummantelt, verhindert Verschlämmung GEFA Art. Nr. 28.1.80.080.000.1 - DN80 GEFA Art. Nr. 28.1.80.100.000.1 - DN100</p>	 <p>Drainagerohr Reduktionsmuffe DN 100 auf DN 80 GEFA Art. Nr. 28.1.80.017.000.0</p>
 <p>Klickendkappe geschlossen DN80 u. DN100 für flexibles Dränrohr: GEFA Art. Nr. G-28.1.80.111.080.0 - DN80 GEFA Art. Nr. G-28.1.80.111.100.0 - DN100</p>	 <p>Übergang - Spitzende KG DN 110 auf Drainagerohr DN80 Übergang - Spitzende KG DN 110 auf Drainagerohr DN100 GEFA Art. Nr. G-28.1.80.018.000.2 - DN80 GEFA Art. Nr. G-28.1.80.018.000.0 - DN100</p>
 <p>Muffe für Drainagerohr GEFA Art. Nr. G-28.1.80.015.000.0 - DN80 GEFA Art. Nr. G-28.1.80.016.000.0 - DN100</p>	 <p>T-Stück für Drainagerohr GEFA Art. Nr. G-28.1.80.080.080.0 - DN80 GEFA Art. Nr. G-28.1.80.100.100.0 - DN100</p>



Airmax/Aquamax, PP Klickendkappe, mit 5 Öffnungslöchern,
GEFA Art. Nr. G-99.1.00.001.080.1 Typ AME Ø80mm, 80 lang
GEFA Art. Nr. G-99.1.00.001.100.1 Typ AME Ø100mm, 100 lang



Endkappe aus Kunststoff PP; 150x150mm,
155mm hoch, schwarz, mit Schmutzfänger.
GEFA Art. Nr. G-28.1.80.050.000.0



Kappe höhenverstellbar; korrosionsfreie Aluminiumlegierung mit
V2A-Abdeckkappe zum Wegschwenken
GEFA Art. Nr. G-28.1.80.040.000.0



Kappe kurz Humberg; korrosionsfreie Aluminiumlegierung mit
V2A-Abdeckklappe zum Wegschwenken,
GEFA Art. Nr. G-28.1.80.030.000.0



LUWA Adapter kurz mit Anschluss für eine automatische
Bewässerung – siehe extra Datenblatt
GEFA Art. Nr. G-28.1.80.100.080.2



LUWA Adapter lang mit Anschluss für eine automatische
Bewässerung - siehe extra Datenblatt
GEFA Art. Nr. G-28.1.80.100.080.3



KG DN 110 Muffe, als zubehör für Luwa system, PVC, Türkis
GEFA Art. Nr. G-28.1.80.200.001.0



KG DN 110 Rohr 500mm, als zubehör für Luwa system, PVC, Blau
GEFA Art. Nr. G-28.1.80.200.002.0

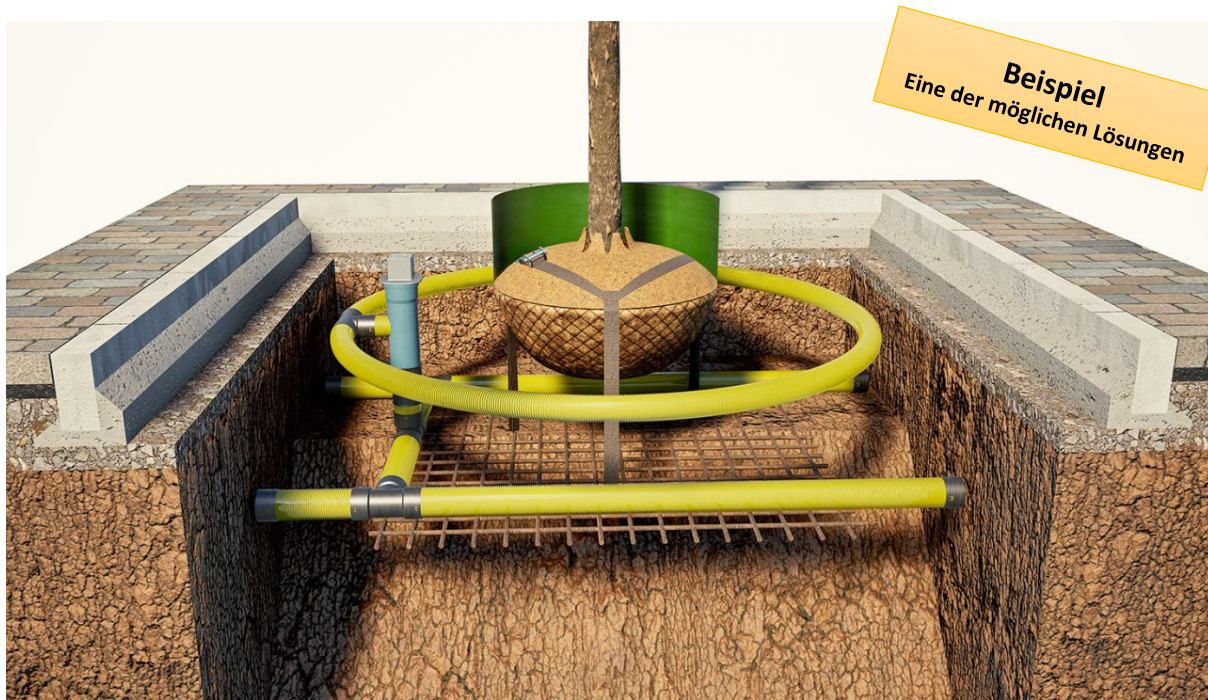

Bei der Planung der Bewässerung eines Baumes sollten, sowohl seine Bedürfnisse in der Zeit unmittelbar nach dem Pflanzen als auch in der Zukunft berücksichtigt werden. Diese sind nämlich unterschiedlich. Manchmal müssen zwei Systeme verwendet werden, eines für die Zeit nach dem Pflanzen und das andere für die Zukunft. Sie können unterschiedlich sein, wie z.B LUWA und ein Gießrand.

Die Wurzelentwicklung ist abhängig von der Gestaltung des Bewässerungssystems und anderen Elementen des Wurzelraumes. Diese Faktoren haben maßgeblichen Anteil daran ob Probleme entstehen.